

PRODAJNI PROGRAMI

Skupine Premogovnik Velenje



PREMOGOVNIK
VELENJE

HTZ VELENJE

PV INVEST

RGP

GOST

GOLTE

PV CENTER STAREJŠIH
ZIMZELEN

MUZEJ PREMOGOVIŠTVA
SLOVENIJE



Uvodnik

V Premogovniku Velenje, ki predstavlja referenčno točko v premogovništvu Zahodne Evrope, svojo uspešno zgodbo gradimo na temeljih tradicije in lastnega znanja, z najboljšo tehnološko opremo, ki smo jo sami razvili, in s pripadnostjo zaposlenih, ki so vrhunsko usposobljeni na različnih področjih ter s smelo načrtanimi razvojnimi koraki, usmerjenimi vse do leta 2054.

Premogovnik Velenje je v svojo strategijo zapisal trajnostni vidik delovanja in ga tudi uresničuje. Prav zaradi tega se proizvodnja odvija v skladu z načeli trajnostnega razvoja, pri čemer upoštevamo in delujemo v skladu s sistemom vodenja kakovosti, sistemom ravnanja z okoljem ter sistemom varnosti in zdravja pri delu po zahtevah standardov ISO 9001, ISO 14001 ter OHSAS 18001. Z namenom še učinkovitejšega upravljanja z energijo smo pridobili tudi sistem upravljanja z energijo po mednarodnem standardu ISO 50001 in kot prvi premogovnik ter ena prvih energetske družbe na svetu s tem še dodatno potrdili energetske učinkovitost v podjetju.

V več kot 138-letni zgodovini Premogovnika Velenje smo poleg pridobivanja premoga razvili še številne druge dejavnosti in programe, tako znotraj matičnega podjetja kakor preko povezanih družb, ki danes tvorijo pisano paleto uveljavljenih blagovnih znamk, pod okriljem katerih celotna Skupina širi svoje poslovanje na tuje trge.

V Skupini Premogovnik Velenje je zaposlenih veliko sodelavcev različnih strok, z bogatimi izkušnjami in znanji, ki so porok, da so programi, predstavljeni v tem prodajnem katalogu, resnično kakovostni in usmerjeni k potrebam in željam širokega spektra kupcev.

Prelistajte to malo zakladnico ponudbe blagovnih znamk Skupine Premogovnik Velenje. Prav gotovo boste v njej našli področje, ki ga pri vašem delu potrebujete ali vas osebno zanima. Pokličite naše sodelavce, odgovorne za posamezne prodajne programe, ki bodo na vsa vaša vprašanja z veseljem odgovorili. Pojasnili vam bodo vse, kar vas zanima.

Spoštovani, poudarimo naj, da z veseljem pričakujemo vaš odziv.



SREČNO!

Premogovnik Velenje, d. d.



Premogovnik Velenje, d. d., Partizanska cesta 78, 3320 Velenje
telefon: **03 899 61 00**, faks: **03 586 91 31**, spletni naslov: **www.rlv.si**
dr. Milan Medved, predsednik Uprave, **dr. Vladimir Malenkovič**, član Uprave,
Sonja Kugonič, članica Uprave – delavska direktorica
el. pošta: **info@rlv.si**



HTZ Velenje, I. P., d. o. o., Partizanska cesta 78, 3320 Velenje
telefon: **03 898 40 00**, faks: **03 898 40 40**, spletni naslov: **www.htz.si**
Dejan Radovanović, direktor podjetja
el. pošta: **dejan.radovanovic@rlv.si**



PV Invest, d. o. o., Koroška cesta 62 b, 3320 Velenje
telefon: **03 899 66 40**, faks: **03 899 66 35**, spletni naslov: **www.pvinvest.si**
mag. Drago Potočnik, direktor podjetja
el. pošta: **drago.potocnik@pvinvest.si**



RGP, d. o. o., Rudarska 6, 3320 Velenje
telefon: **03 898 21 70**, faks: **03 898 21 52**, spletni naslov: **www.rgp.si**
mag. Marjan Hudej, direktor podjetja
el. pošta: **marjan.hudej@rlv.si**



GOST, d. o. o., Koroška cesta 60, 3320 Velenje
telefon: **03 896 43 00**, faks: **03 896 43 18**, spletni naslov: **www.gost.si**
Ivan Žilič, direktor podjetja
el. pošta: **ivan.zilic@rlv.si**



Golte, d. o. o., Radegunda 19 c, 3330 Mozirje
telefon: **03 839 11 00**, spletni naslov: **www.golte.si**
Ernest Kovač, direktor podjetja
el. pošta: **ernest.kovac@golte.si**



PV Center starejših Zimzelen, Topolšica 78 a, 3326 Topolšica
telefon: **03 896 37 02**, faks: **03 896 37 30**, spletni naslov: **www.cs-zimzelen.si**
Andreja Štefan Bukovič, direktorica
el. pošta: **andreja.bukovic@pvzimzelen.si**



Muzej premogovništva Slovenije, Koroška cesta - Stari jašek, 3320 Velenje
telefon in faks: **03 587 09 97**, spletni naslov: **www.rlv.si/muzej**
Stojan Špegel, vodja muzeja
el. pošta: **trgovina@rlv.si**

PREMOGOVNIK VELENJE

07

HTZ VELENJE

13

PV INVEST

23

RGP

27

GOST

31

GOLTE

35

PV CENTER STAREJŠIH ZIMZELEN

39

MUZEJ PREMOGOVNIŠTVA SLOVENIJE

43



projektiva planiranje hidrogeologija
velenjska odkopna metoda drobil-
nik premoga rudaski podajalnik lokov
rudarski vrtalni stroj vmesni prezip

PREMOGOVNIK VELENJE Čut za prihodnost

projektiva planiranje hidrogeologija
velenjska odkopna metoda drobil-
nik premoga rudaski podajalnik lokov
rudarski vrtalni stroj vmesni pre-
sip za transporterje natezalna postaja
za transporterje projektiva planiranje
hidrogeologija velenjska odkopna me-
toda drobilnik premoga rudaski
podajalnik lokov rudarski vrtalni stroj
vmesni prezip za transpor-
terje natezalna postaja za transporterje
projektiva planiranje hidrogeologija
velenjska odkopna metoda drobil-
nik premoga rudaski podajalnik lokov
rudarski vrtalni stroj vmesni pre-
sip za transporterje natezalna postaja
za transporterje projektiva planiranje
hidrogeologija velenjska odkopna me-
toda drobilnik premoga rudaski
podajalnik lokov rudarski vrtalni stroj
vmesni prezip za transpor-
terje natezalna postaja za transporterje
projektiva planiranje hidrogeologija
velenjska odkopna metoda drobil-
nik premoga rudaski podajalnik lokov
rudarski vrtalni stroj vmesni pre-
sip za transporterje natezalna postaja
za transporterje projektiva planiranje
hidrogeologija velenjska odkopna me-

VELENJSKA ODKOPNA METODA

Na tehničnem področju je Premogovnik Velenje že vse od konca 2. svetovne vojne posvečal veliko pozornost modernizaciji in uvajanju najnovejših tehnologij pri pridobivanju premoga, ki bi olajšale fizični napor in rudarjem zagotavljale kar največjo varnost pri delu. Pomemben mejnik na tem področju je bil dosežen leta 1987, ko smo dokončno s klasičnih odkopov prešli na mehanizirane odkope. K temu je bistveno pripomoglo lastno znanje in sistematično iskanje najprimernejše in varne metode za odkopavanje debelih slojev premoga. Širokočelno odkopno metodo smo pričeli uvajati leta 1952. Danes je v strokovni literaturi poznana kot Velenjska odkopna metoda in je ime Premogovnika Velenje ponesla v svet, ki upravičeno slovi kot eden najmodernejših podzemnih premogovnikov na svetu.

Tehnične službe Premogovnika Velenje na temeljih tradicije ter izkušenj in znanja generacij nadaljujejo svoje poslanstvo, načrtovanje in nadaljnji razvoj odkopavanja v smislu stalnega povečevanja ekonomske učinkovitosti proizvodnje, povečevanja varnosti in humanosti dela ter zmanjševanja vplivov na okolje.



Osnovni parametri tehnologije odkopavanja:

- dolžina odkopov: 140 –230 m,
- odkopna višina: 4 –18 m,
- napredek odkopa: 4 –9 m/dan,
- dnevni izkop na enem odkopu: 6.000– 15.000 t/dan,
- produktivnost: 43– 60 t/m/dan,
- odkopni učinek: 100– 160 t/dnino,
- letni izkop: 4 MIO ton/leto (največ 5,1 MIO ton l. 1985).



TEHNIČNE SLUŽBE

mag. **Bojan Lajlar**, vodja področja
tel.: 03 899 62 71, faks: 03 899 63 82
gsm 041 368 754, el. pošta: bojan.lajlar@rlv.si

Projektiva

- izdelava rudarskih projektov za podzemna in površinska dela,
- izdelava revizij in recenzij projektov,
- projektantski nadzor,
- izdelava tehnične dokumentacije za raziskovanje in izkoriščanje mineralnih surovin ter sanacijo in rekultivacijo rudarskih del in objektov;

Rudarski projekti

- rudarski projekt za pridobitev dovoljenja za raziskovanje,
- rudarski projekt za pridobitev koncesije za izkoriščanje,
- rudarski projekt za izvedbo;

kontakt: **Božo Špegel**
tel.: 03 899 62 69, faks: 03 899 63 82
gsm: 041 741 448, el. pošta: bozo.spegel@rlv.si

Planiranje

- letni delovni načrti, dolgoročno planiranje, koncepti, idejne rešitve,
- izdelava revizij projektov in recenzij,
- projektantski nadzor;

Strojna in elektro projektiva

- projektiranje strojnega in elektrodela dela rudarskih projektov za podzemna in površinska dela,
- konstruiranje opreme,
- projektiranje elektrostrojne opreme v tunelogradnji in energetskih objektih, opremljanje in uvajanje mehanizirane tehnologije v kamnolomih, konstruiranje transportnih naprav ter ostalih konstrukcij,
- projektiranje in inženiring varnostno-tehnoloških informacijskih sistemov,
- izdelava elektrodela rudarskih projektov in druge tehnične dokumentacije za metansko jamo (Ex-področje) in zunanje objekte;

STROJNI PROJEKTI

kontakt: **Maksimiljan Lipnik**
tel.: 03 899 62 31, faks: 03 899 63 82
gsm: 031 741 132, el. pošta: maks.lipnik@rlv.si

ELEKTRO PROJEKTI

kontakt: mag. **Boštjan Škarja**
tel.: 03 899 62 30, faks: 03 899 63 82
gsm: 041 708 875, el. pošta: bostjan.skarja@rlv.si

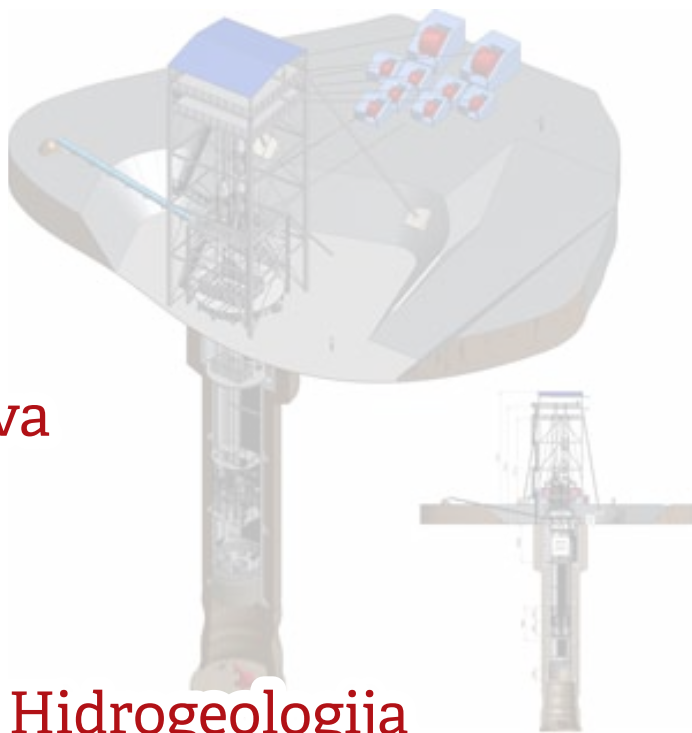

Hidrogeologija

- spremljava seizmičnih vplivov na okolico pridobivalnega prostora,
- izdelava geološko-geomehanskih mnenj (osnove za pridobitev gradbenega dovoljenja) ter hidrogeoloških mnenj (monitoring in registracija vodnih zajetij, meritve nivojev podzemnih voda),
- geotehnična spremljava (sten, brežin, pregrad),
- proučevanje fizikalno geomehanskih parametrov različnih materialov v sklopu geotehničnega laboratorija,
- numerično modeliranje ter 3D-vizualizacijo zahtevnih projektov;

kontakt: **Marijan Lenart**
tel.: 03 899 62 52, faks: 03 899 63 82
gsm: 031 663 415, el. pošta: marijan.lenart@rlv.si

PREDSTAVITEV PROGRAMOV

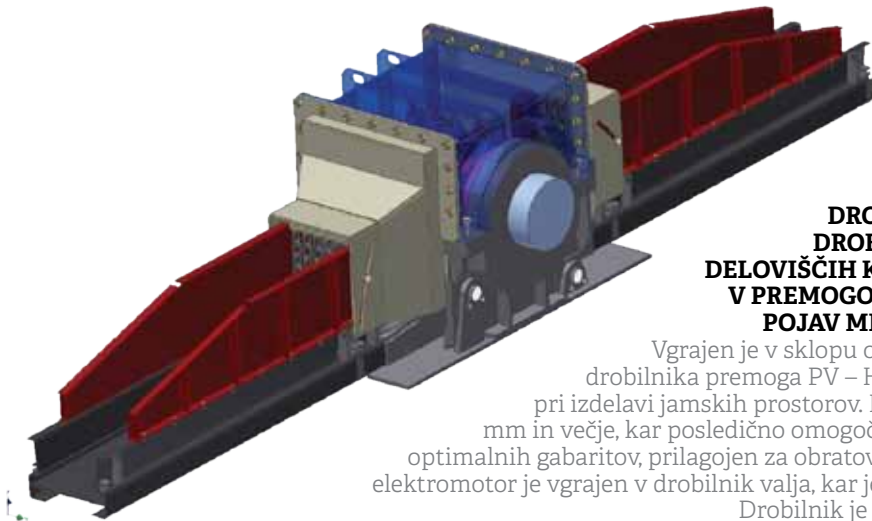

Drobilnik premoga PV-HTZ

DROBILNIK PREMOGA PV – HTZ JE PRILAGOJEN ZA DROBLJENJA PREMOGA (LIGNITA) NA PRIPRAVSKIH DELOVIŠČIH KAR OMOGOČA LAŽJI IN VARNEJŠI TRANSPORT V PREMOGOVNIKIH, KJER OBSTAJAJO TEŽKI POGOJI DELA, POJAV METANA IN NEVARNEGA PREMOGOVEGA PRAHU.

Vgrajen je v sklopu obstoječega verižnega transporterja DVT 470. Namen drobilnika premoga PV – HTZ je drobljenje velikih kosov premoga, ki nastajajo pri izdelavi jamskih prostorov. Premog se drobi v manjše kose velikosti cca. 160–200 mm in večje, kar posledično omogoča lažji transport. Drobilnik je kompaktne izvedbe in optimalnih gabaritov, prilagojen za obratovanje na transporterjih širine od 430 mm do 730 mm, elektromotor je vgrajen v drobilnik valja, kar je doseženo z vgradnjo elektromotorja v drobilni valj. Drobilnik je zelo primeren za uporabo na pripravnih deloviščih.

Rudarski podajalnik lokov PLo8-PV

PODAJALNIK LOKOV JE NAPRAVA ZA PREVOZ, PRENOS IN VGRADNJO LOČNEGA PODPORJA NA PRIPRAVSKIH DELOVIŠČIH V PREMOGOVNIKIH, KJER OBSTAJAJO TEŽKI POGOJI DELA, POJAV METANA IN NEVARNEGA PREMOGOVEGA PRAHU.

PODAJALNIK LOKOV PV:

- tip
- vgrajena moč
- napetost/frekvenca
- nazivna sila pri dviganju
- teža stroja
- delovni tlak
- masa stroja
- dolžina
- širina
- višina
- medosna razdalja med tirnicami
- maksimalna strmina napredovanja
- certifikat

PLo8-PV
P = 22 kW
U = 500 V/f = 50 Hz
F = 10 kN
m = 3 405 kg
ps = 240 bar
m = ~4 500 kg
6 600 mm
1 838 mm
906/1156mm
1500 mm
± 12 °
CE, ATEKS 94/9/ES Ex IM2

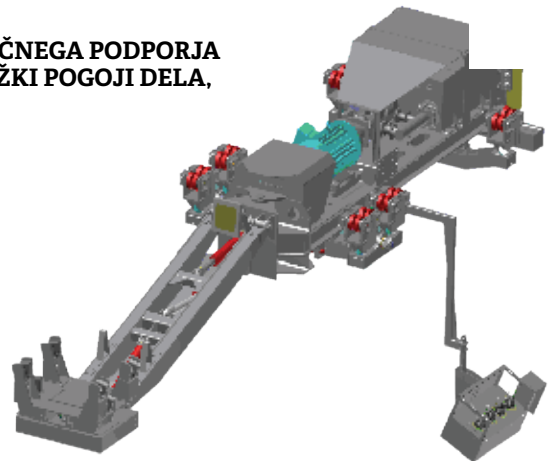

Osnovni sestavni deli so nosilna konstrukcija s tekalnimi enotami, roka s prijemalom in hidravlična naprava z regulacijsko črpalko, proporcionalnimi ročnimi krmilniki in hidravličnimi cilindri kot delovnimi elementi.

Za pogon vožnje služi hidravlični ranžirni maček, ki ga poganja črpalka s podajalnika pri enojnem pogonu, v primeru dvojnega pogona za naklone do ±12 ° pa se drugi pogon – ranžirni maček krmili iz skupnega krmilnega ventila, ranžirni maček pa ima svoj agregat – pogon.

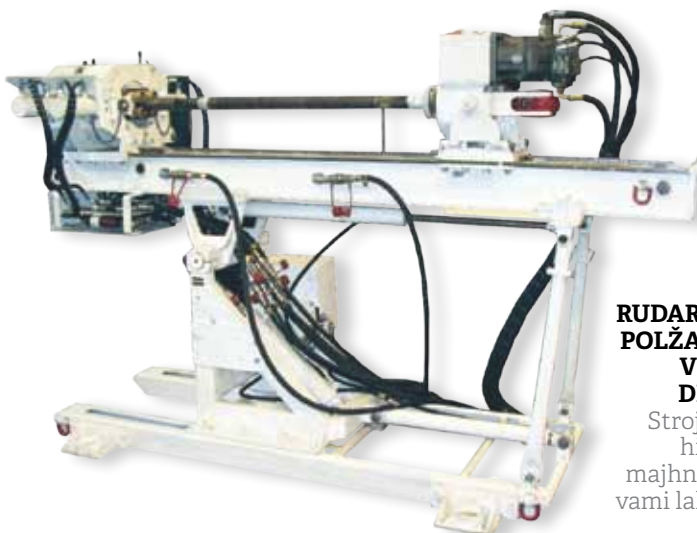

Rudarski vrtalni stroj RVS-HTZ

RUDARSKI VRTALNI STROJ RVS – HTZ JE PRILAGOJEN ZA VRTANJE S POLŽASTIM VRTALNIM DROGOVJEM. NAMENJEN JE ZA PODZEMNA VRTANJA V PREMOGOVNIKIH, KJER OBSTAJAJO TEŽKI POGOJI DELA, POJAV METANA IN NEVARNEGA PREMOGOVEGA PRAHU.

Stroj je sestavljen iz treh kompaktnih funkcionalnih enot (vrtalni stroj, hidravlični agregat in komandni pult). S tem je olajšana postavitve v majhnih in ozkih jamskih prostorih. S podpornimi in vpenjalnimi pripravami lahko elektrohidravlično gnani vrtalni stroj hitro in varno vpne v različno velike jamske prostore.

VMESNI PRESIP IN NATEZALNA POSTAJA ZA TRANSPORTERJE TIP AST 1200 IN 800

Vmesni presip za transporterje tip AST 1200 in 800

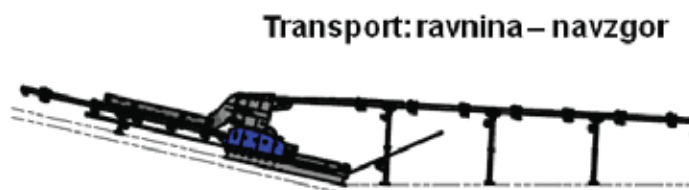
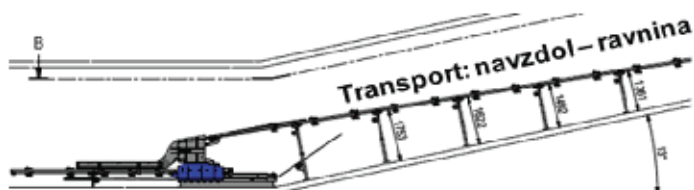

- Nadomesti transport premoga po gumijastih transporterjih pri prehodu prog iz ravnine v naklon, naklona v ravnino ali z naklona na naklon.

- Prihranek je v vgradnji dodatnega transporterja zaradi prehoda.

Natezalna postaja za transporterje tip AST 1200 in 800

- Z novo natezalno postajo in natezalnim vitlom se bo dolžina natezalne postaje zmanjšala na 35 metrov, kar pomeni, da se bo lahko hitro vključila v odvoz na pripravnih deloviščih, predvsem pri uporabi mobilnega verižnega transporterja MCS 27 ali njemu konstrukcijsko podobnega transporterja, ki omogoča kontinuirano napredovanje pri izdelavi jamskih prog. Konstrukcija natezalnega vitla je razvita v hčerinskem podjetju Premogovnika Velenje HTZ Velenje na podlagi skupnega razvoja natezalne postaje.

- Natezalni vitel v sklopu natezalne postaje je nova konstrukcija z izboljšanim sistemom delovanja, ki bo omogočal nadzor nad napenjalno silo gume – ustrezna senzorika. Zavorni sistem je podoben, kot ga uporabljamo za zaviranje transportnih naprav (disk in zavorne obloge čeljusti) – tipizacija opreme.

TEHNIČNI PODATKI NATEZALNEGA VITLA:

- 2420 x 1400 x 1100 (dolžina x širina x višina),
- premer jeklene vrvi $\varnothing 19$,
- reduktor – prestavno razmerje $i = 41,5$,
- moč reduktorja 44 kW, izstopni obrati 17,71 obr/min,
- sklopka in zavora T&Z,
- elektromotor 22kW (500 oz. 1000 V), 8 polni 735 obr/min;

kontakt: **Simon Dobaj**

tel.: 03 899 61 38, faks: 03 586 10 41

gsm: 041 776 082, el. pošta: simon.dobaj@rlv.si

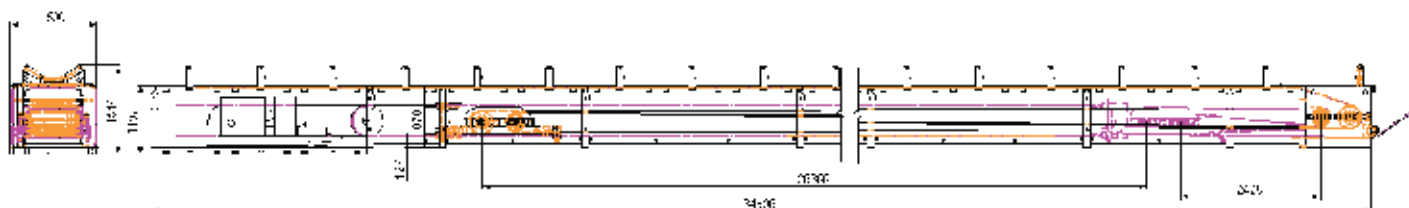



sladke zagATE

VO KOPANJU
PANJU
ZORI

STRA

proizodnja zaščitnih sredstev *studio htz* elektrostrojne storitve reševalno-servisna dejavnost *eksterni rudarski program aquavallis honeywell sonder* strojni remont elektro

HTZ *Harmonija tehnologija in znanja*

proizodnja zaščitnih sredstev *studio htz* elektrostrojne storitve reševalno-servisna dejavnost *eksterni rudarski program aquavallis honeywell sonder* strojni remont elektro

remont *storitve in proizvodnja* proizvodnja zaščitnih sredstev *studio htz* elektrostrojne storitve reševalno-servisna dejavnost *eksterni rudarski program aquavallis honeywell sonder* strojni remont elektro

remont *storitve in proizvodnja* proizvodnja zaščitnih sredstev *studio htz* elektrostrojne storitve reševalno-servisna dejavnost *eksterni rudarski program aquavallis honeywell sonder* strojni remont elektro

remont *storitve in proizvodnja* proizvodnja zaščitnih sredstev *studio htz* elektrostrojne storitve reševalno-servisna dejavnost *eksterni rudarski program aquavallis honeywell sonder* strojni remont elektro

remont *storitve in proizvodnja* proizvodnja zaščitnih sredstev *studio htz* elektrostrojne storitve reševalno-servisna dejavnost *eksterni rudarski program aquavallis honeywell sonder* strojni remont elektro

remont *storitve in proizvodnja* proizvodnja zaščitnih sredstev *studio htz* elektrostrojne storitve reševalno-servisna dejavnost *eksterni rudarski program aquavallis honeywell sonder* strojni remont elektro

remont *storitve in proizvodnja* proizvodnja zaščitnih sredstev *studio htz* elektrostrojne storitve reševalno-servisna dejavnost *eksterni rudarski program aquavallis honeywell sonder* strojni remont elektro

remont *storitve in proizvodnja* proizvodnja zaščitnih sredstev *studio htz* elektrostrojne storitve reševalno-servisna dejavnost *eksterni rudarski program aquavallis honeywell sonder* strojni remont elektro

remont *storitve in proizvodnja* proizvodnja zaščitnih sredstev *studio htz* elektrostrojne storitve reševalno-servisna dejavnost *eksterni rudarski program aquavallis honeywell sonder* strojni remont elektro

POVABILO K POSLOVNEMU SODELOVANJU

Po Zakonu o zaposlitveni rehabilitaciji in zaposlovanju invalidov mora vsako podjetje z najmanj 20 zaposlenimi imeti zaposleno določeno kvoto invalidov, odstotek je odvisen od dejavnosti in je določen zakonsko. Sklad RS pa nudi tudi alternativo, to je možnost zbiranja NADOMESTNE KVOTE od invalidskih podjetij ali zaposlitvenih centrov.

Proizvodnja zaščitnih sredstev

- proizvodnja delovnih oblačil po naročilu,
- proizvodnja delovnih rokavic,
- proizvodnja usnjene galanterije po naročilu,
- proizvodnja športnih oblačil,
- proizvodnja spodnjega perila,
- ostali izdelki osebne varovalne opreme (predpasnik, bunde, flis s tiskom),
- preoblačenje raznega oblazinjenega pohištva (stoli, sedežne garniture, jedilni koti ter obnova sedežev sejnih dvoran, kulturnih domov, pisarn, ...
- izdelava in montaža zaves,
- izdelava avtomobilskih ponjav, transparentov, zaščitnih ponjav,
- popravilo usnjene in tekstilne galanterije, popravilo čevljev;

kontakt:

Andrej Goršek, vodja programa

tel.: 03 898 40 41

gsm: 031 770 992, el. pošta: andrej.gorsek@rlv.si

Bernarda Oštir

tel.: 03 899 61 63, faks: 03 587 02 11

gsm: 041 664 051, el. pošta: bernarda.ostir@rlv.si

Mateja Sovič

tel.: 03 899 66 38, faks: 03 587 02 11

gsm: 041 609 985, el. pošta: mateja.sovic@rlv.si



Studio HTZ

- kopiranje in digitalni tisk,
- vezave različnih dokumentov in poslovno-tehničnih dokumentacij,
- najem in prodaja fotokopirnih strojev,
- marketing in oglaševanje na različnih lokacijah,
- mobilni marketing – najem in prodaja reklamnih panojev,
- E-hramba, fizična hramba dokumentarnega gradiva, odbiranje in izročanje v arhiv RS in uničenje gradiva,
- grafična dejavnost, grafično oblikovanje, printi večjih formatov na različne medije, sitotisk, vezenje, graviranje, tisk na tekstil, razrez iz folije, slepi tisk, tampotisk, poslovna darila;

kontakt:

Robert Šeliga, vodja programa

tel.: 03 898 40 06

gsm: 041 896 747, el. pošta: robert.seliga@rlv.si

Boštjan Krajnc

tel.: 03 899 61 63, faks: 03 587 02 11

gsm: 051 632 630, el. pošta: bostjan.krajnc@rlv.si

Alja Miklavc

tel.: 03 898 21 49, faks: 03 587 02 11

gsm: 041 752 630, el. pošta: alja.miklavc@rlv.si

KORIŠČENJU NADOMESTNIH KVOT ZA MANJKAJOČE INVALIDE

Za vsakega manjkajočega invalida mora podjetje mesečno odvajati 70 % minimalne plače v sklad RS za vzpodbujanje zaposlovanja invalidov oziroma skleniti pogodbo z invalidskim podjetjem.

Zato imate z nakupom izdelkov in storitev našega podjetja še dodatno ugodnost: iz vseh registriranih dejavnosti podjetja vam s sklenitvijo pogodbe nudimo zbiranje NADOMESTNE KVOTE ZA MANJKAJOČE INVALIDE.

Elektrostrojne storitve



- elektro in strojno vzdrževanje tehnoloških naprav in objektov,
- montaža in vzdrževanje sredjenapetostnih naprav in objektov - stikališča, TP,
- elektroinstalacije v gradbeništvu - energetske razvode in razsvetljava,
- montaža in vzdrževanje avtomatskih dvoriščnih vrat, zapornic in ograj,
- montaža in vzdrževanje videonadzornih in alarmnih sistemov, kontrole pristopa in registracije delovnega časa,
- kontrolne meritve elektroinstalacij,
- strojne instalacije v gradbeništvu,
- elektro in strojno projektiranje ter inženiring celotnih projektov;

kontakt:

Stane Blagotinšek, vodja programa

tel.: 03 899 61 97, faks: 03 899 65 61

gsm: 031 331 411, el. pošta: stane.blagotinsek@rlv.si

Zoran Učakar

tel.: 03 899 63 29, faks: 03 899 65 61,

gsm: 041 823 086, el. pošta: zoran.ucakar@rlv.si

Reševalno-servisna dejavnost

- servis gasilnih aparatov,
- servis reševalne opreme in izolacijskih dihalnih aparatov na komprimiran kisik,
- servisiranje indikatorjev plina proizvajalca Respirator (Ukrajina),
- strokovna usposabljanja,
- preizkušanje hidrantnih omrežij;

kontakt:

mag. Bogdan Makovšek

tel.: 03 899 64 50, faks: 03 587 09 95

gsm: 031 320 037, el. pošta: bogdan.makovsek@rlv.si

Bernarda Oštir

tel.: 03 899 65 49, faks: 03 587 02 11

gsm: 041 664 051, el. pošta: bernarda.ostir@rlv.si



EKSTERNI RUDARSKI PROGRAM

Celoviti projekti

- trženje celovitih projektov za rudarstvo v sodelovanju s Premogovnikom Velenje, ki ima dolgoletne izkušnje na področjih priprav in odkopavanja premoga,
- izgradnja tehničnih informacijskih sistemov v transportu in logistiki,
- prodaja rudarskih strojev in naprav,
- projekti za razvoj in svetovanje ter šolanje kadrov za področje podzemnega odkopavanja premoga,
- šolanje kadrov za področje rudarstva,
- inženiring na področjih energetike, industrije in rudarstva,
- izdelava idejne in tehnično/tehnološke dokumentacije.



Remont, servis, vzdrževanje

Imamo bogate izkušnje na področju:

- remontiranja,
- servisiranja in vzdrževanja rudarske opreme,
- protieksplzijske opreme (ex),
- previjanja elektromotorjev, tuljav in krmilnih transformatorjev za področje rudarstva;

ZASTOPSTVO IN PRODAJA

- KMZ (Rusija) napredovalni stroji in njihov celoten prodajni program, za območje JV Evrope.

Strateške povezave

- pooblaščen serviser rudarske opreme proizvajalcev CATERPILLAR (BUCYRUS DBT), EICKHOFF, JOY, HAUHINCO, BARTEC, SEITE,
- sodelujemo in imamo strateške povezave s ključnimi proizvajalci opreme po svetu;

kontakt:

Miran Glinšek, vodja programa

tel.: 03 899 61 73, faks: 03 899 66 95

gsm: 041 764 319, el. pošta: miran.glinsek@rlv.si

Janez Arlič

tel.: 03 899 62 12, faks: 03 899 66 95

gsm: 031 374 965, el. pošta: janez.arlic@rlv.si

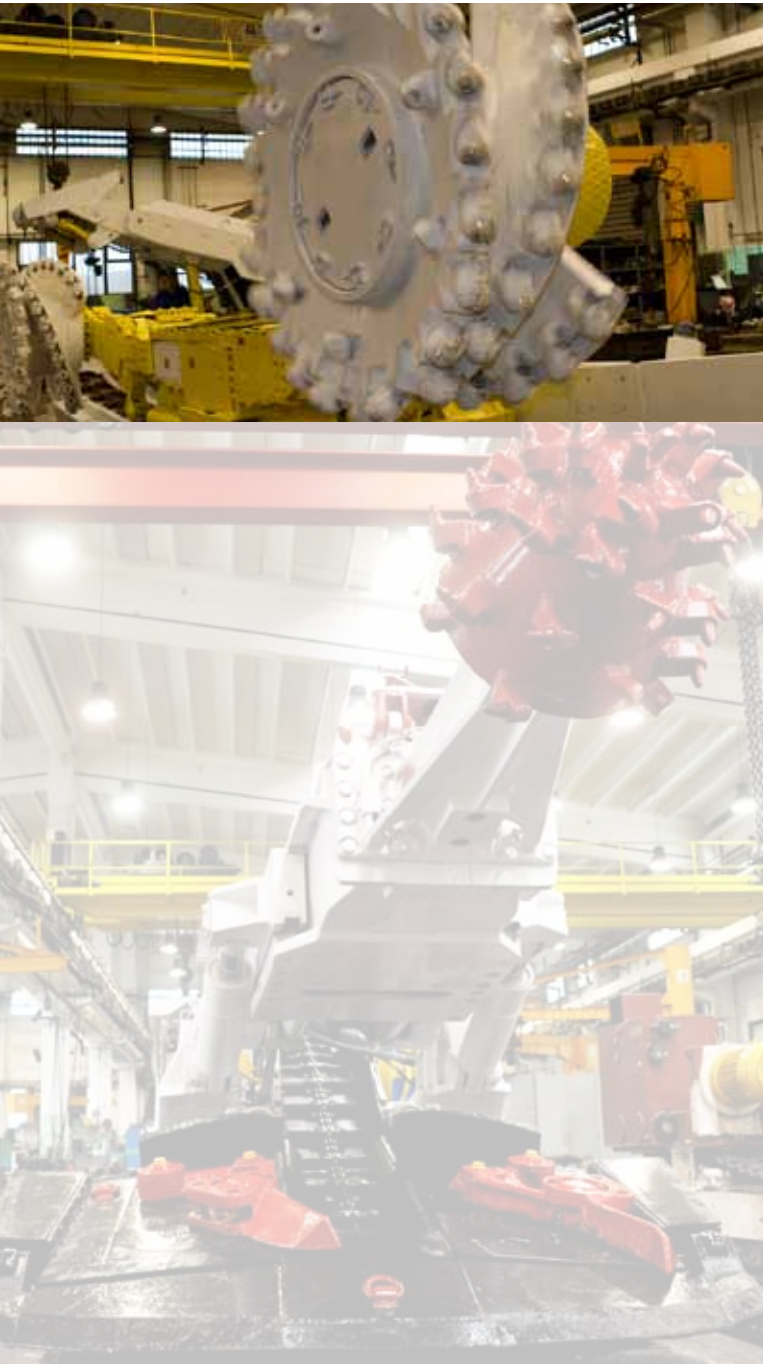

AQUAVALLIS

Aquavallis - vedno čista voda

- nakup ali najem pitnika, fontane ali vodnega bara z vgrajenim filtracijskim sistemom AquaVallis™,
- najem filtracijskega sistema za gospodinjstva in industrijo,
- nakup ali najem ionizatorja AquaVallis™,
- športna plastenka AquaVallis™ z vgrajenim filtrom AquaVallis™,
- meritve in analiza kvalitete vode,
- celovite rešitve za filtracijo vode, reševanje težav z vodnim kamnom in svetovanje;

kontakt:

Matej Vošnjak, vodja programa

tel.: 03 899 66 39

gsm: 051 303 263, el. pošta: matej.vosnjak@rlv.si

Samo Chromy

tel.: 03 899 61 63, faks: 03 587 02 11

gsm: 041 846 005, el. pošta: samo.chromy@rlv.si

Športna plastenka

- 100 % zaščita pred virusi, bakterijami, težkimi kovinami in ostalimi umazanijami,
- športna plastenka AquaVallis z vgrajenim mikrobiološkim filtrom,
- vedno in povsod na poti za športnike, rekreativce, izletnike, pohodnike;

kontakt:

tel.: 080 81 89 (modra številka),

splet: www.aquavallis.si, el. pošta: info@aquavallis.si

Honeywell

ZASTOPSTVO IN PRODAJA

- regulatorji tlaka,
- samočistilni vodni filtri,
- samočistilni vodni filtri z regulatorji tlaka,
- diferenčni razbremenilni ventili,
- manometri za nadgradnje regulatorjev tlaka,
- cevni ločevalniki;

kontakt:

David Koren

tel.: 03 898 21 52, faks: 03 587 02 11

gsm: 051 301 634, el. pošta: david.koren@rlv.si



Sončne elektrarne

- načrtovanje, projektiranje, izgradnja in vzdrževanje sončnih elektrarn v skladu z zmožnostmi in željami naročnika, ne glede na moč in velikost elektrarne,
- ponujamo postavitve sončnih elektrarn "na ključ" (omrežne sončne elektrarne po želji naročnika, sledilne sončne elektrarne, samostojne sončne elektrarne),
- prodaja vseh komponent za sončne elektrarne,
- strelovodi,
- vzdrževanje sončnih elektrarn;

kontakt:

Izidor Merkač, vodja programa

tel.: 03 899 65 86, faks: 03 586 91 50

gsm: 031 225 891, el. pošta: izidor.merkac@rlv.si

Zoran Dobovičnik

tel.: 03 899 62 02, faks: 03 586 28 34

gsm: 051 611 156, el. pošta: zoran.dobovicnik@rlv.si



Strojni remont

- remontiranje, servisiranje, vzdrževanje in montaža rudarske opreme,
- načrtovanje, konstruiranje in proizvodnja rudarske opreme in opreme za kamnolome (drobilniki, podajalniki panelov, napredovalni stroji, vrtalne garniture, verižni in tračni transporterji),
- remont vključuje številne dejavnosti s področij rudarstva in industrije: rudarske opreme za odkopna in pripravka delovišča, transportnih sistemov za prevoz sipkih materialov, opreme za viseči in talni jamski transport, opreme za globinska vrtanja, vzdrževanja in servisiranje pnevmatskih in hidravličnih strojev ter naprav,
- servisiranje opreme na eksternih deloviščih JV Evrope;

kontakt: **Janko Avberšek**

tel.: 03 899 61 74, faks: 03 586 91 50

gsm: 031 742 954, el. pošta: janko.avbersek@rlv.si





Elektro remont

- servisiranje, popravila vseh vrst električnih strojev in naprav v protieksplzijski zaščiti v rudarstvu in zunanji industriji,
- vgraditev in vzdrževanje protieksplzijsko zaščitene elektro opreme,
- pregledi in vzdrževanje protieksplzijsko zaščitene elektro naprav in inštalacij v eksplozijsko ogroženih objektih,
- servisiranje, popravila vseh vrst elektro motorjev večjih moči,
- graviranje napisnih in opozorilnih ploščic do velikosti 1,2 m x 0,8 m na različne materiale;

kontakt: **Danilo Jezernik**

tel.: 03 899 61 92, faks: 03 899 61 08

gsm: 041 764 349, el. pošta: danilo.jezernik@rlv.si



STORITVE IN PROIZVODNJA

kontakt: **Stanislav Dacar**, vodja
tel.: 03 899 62 66, faks: 03 898 40 40
gsm: 031 320 089, el. pošta: stanislav.dacar@rlv.si



Program kovinske galanterije



- izdelava drobnih kovinskih izdelkov na ekscentričnih stiskalnicah, tipa C v razponu od 20 do 200 t,
- kovičenje na radialnih strojih do 12 mm,
- uporovno varjenje pločevine,
- pakiranje in embaliranje,
- CNC plamensko-plazemski razrez;

kontakt:
Bojan Gajšek
tel.: 03 899 62 08, faks: 03 898 40 40
gsm: 041 978 279, el. pošta: bojan.gajsek@rlv.si

Nebojša Guberinič
gsm: 031 526 963, el. pošta: nebojsa.guberinic@rlv.si

Pranje in negovanje perila

- kvalitetno negovanje tekstilij,
- pranje perila, dvig in dostava,
- obeleževanje, likanje in sortiranje perila;

kontakt:
Mira Šterk
tel.: 03 899 66 58, faks: 03 587 40 40
gsm: 031 284 886, el. pošta: mira.sterk@rlv.si





STORITVE IN PROIZVODNJA

Varovanje



- varovanje ljudi in premoženja s tehnično in strokovno usposobljenim kadrom,
- varovanje prireditvev,
- prevoz gotovine in drugih vrednostnih pošilk;

kontakt:

Romana Ramšak

tel.: 03 899 63 35, faks: 03 587 40 40

gsm: 051 378 945, el. pošta: romana.ramsak@rlv.si

Mira Šterk

tel.: 03 899 66 58, faks: 03 587 40 40

gsm: 031 284 886, el. pošta: mira.sterk@rlv.si

Lakirnica HTZ

PRAŠNO LAKIRANJE KOVINSKIH IZDELKOV

Lakiramo lahko izdelke različnih oblik in dimenzij naslednjih gabaritov:

- širina: do 600 mm / 300 mm,
- dolžina: do 1000 mm / 1250 mm,
- višina: do 1000 mm / 1000 mm,
- nosilnost transportnega traku linije je 80 kg na tekoči meter;

kontakt:

Bojan Gajšek

tel.: 03 899 62 08, faks: 03 898 40 40

gsm: 041 978 279, el. pošta: bojan.gajsek@rlv.si

Ivan Glušič

gsm: 041 776 119, el. pošta: ivan.glusic@rlv.si





NEPREMIČNINE, NALOŽBE, UREJANJE OKOLJA, GEODETSKE STORITVE

Nepremičnine

- oddajanje stanovanj, garaž in poslovnih prostorov v najem,
- nakup in prodaja nepremičnin,
- nepremičninske naložbe (komunalna oprema stavbnih zemljišč, gradnja stanovanj in poslovnih prostorov za trg);

kontakt: **Srečko Gračner**

tel.: 03 899 65 56, faks: 03 899 66 35

gsm: 041 710 593, el. pošta: srecko.gracner@pvinvest.si



Geodetske in jamomerske storitve



JAMOMERSTVO

- izvajanje meritev za usmerjanje pri izdelavi podzemnih objektov, ugotavljanje stabilnosti podgradnje, nadzor in vodenje pri pridobivanju surovin, meritve pri montaži transportne opreme,
- izdelava načrtov podzemnih objektov in napovedi premikov na površini;

GEODETSKE STORITVE

- izvajanje meritev inženirske geodezije, kamnolomov, jezer in deponij,
- izdelava geodetskih načrtov, geodetski upravni postopki (ureditev meje, parcelacija, evidentiranje stavbe...), zakoličbe, geodetska dela pred, med in po izgradnji objektov,
- izvajanje meritev opazovalnih mrež in izračun premikov terena in objektov,
- poizvedbe na osnovi GIS-a;

kontakt: **dr. Janez Rošar**

tel.: 03 899 66 96

gsm: 031 353 695, el. pošta: janez.roser@pvinvest.si

Urejanje okolja in gradbeni inženiring

- urejanje okolja, sanacija kmetijskih in gozdnih površin,
- gradbeni inženiring in nadzor, vodenje gradbenih projektov,
- strokovno svetovanje pri gradnji,
- pridobivanje projektne dokumentacije in upravnih dovoljenj, priprava razpisne dokumentacije,
- ekološki inženiring in prepoznavanje vplivov na okolje v podjetjih,
- izvedba postopkov monitoringov (pridobitev ponudb in organizacija meritev ...),
- spremljanje zakonodajnih predpisov, ter priprava ukrepov in programov,
- priprava dokumentacije in zastopanje v upravnih postopkih pridobivanja okoljevarstvenih dovoljenj,
- izdelava načrtov ravnanja z odpadki v podjetjih, vodenje evidenc,
- izvajanje notranjih presoj (standardi ISO 9001, 14001, OHSAS 18001), priprava poročil;

kontakt:

Valentina Čoklc

tel.: 03 899 62 39, faks: 03 899 63 81

gsm: 041 786 173, el. pošta: tina.coklc@pvinvest.si



NEPREMIČNINE, NALOŽBE, UREJANJE OKOLJA, GEODETSKE STORITVE

Gradbeno in komunalno vzdrževanje

- gradbeno-vzdrževalna dela na objektih in utrjenih površinah,
- mizarska vzdrževalna dela,
- vzdrževanje parkovnih in športnih površin ter zunanjih ureditev in zasaditev,
- cvetlične ureditve in aranžmaji,
- komunalno vzdrževanje utrjenih površin;

kontakt:

Renata Vajdič

tel.: 03 899 14 91, faks: 03 899 66 35

gsm: 031/284-882, el. pošta: renata.vajdic@pvinvest.si





LIEBHERR

RGP

RUDARSKI GRADBENI PROGRAMI

RGP zajemajo področja tunelgradnje, cestogradnje, izgradnje in obnove hidroelektrarn, zapiralna dela v rudnikih, minerska in rušitvena dela, geotehnična dela, proizvodnjo različnih betonskih mešanic in kamenih agregatov.

Rudarske gradbene storitve (RGS)



- gradnja predorov, podhodov in rofov,
- sanacijska dela na gradbenih in infrastrukturnih objektih,
- sanacije hidroenergetskih in železniških objektov,
- raziskovalna vrtanja in sondiranja,
- injektiranje in sondiranje zemljišč ter gradnja pilotov po sistemu jet, mikropilotiranje,
- utrjevanje brežin z brizganimi betoni in sidrnimi sistemi, sanacija plazov,
- gradnja vodnih objektov,
- minerska dela na različnih področjih,
- zaščita gradbenih jam,
- projektiranje in tehnično svetovanje;

kontakt: **Ivan Pečovnik**

tel.: 03 898 21 11, faks: 03 586 91 52

gsm: 031 321 988, el. pošta: ivan.pecovnik@rlv.si

Proizvodnja kamenih agregatov

- pridobivanje gramoza in peska, velikosti od 0 do 50 mm, in rovnega peska ter reciklažnega tampona,
- globinsko vrtanje in odstrelitve,
- rušitvena dela,
- tehnično vodenje;

kontakt:

Maksimilijan Sušec

tel.: 03 898 67 86, faks: 03 898 67 88

gsm: 051 358 412, el. pošta: maksimilijan.susec@rlv.si



RUDARSKI GRADBENI PROGRAMI

Proizvodnja gradbenih materialov

- proizvodnja svežih betonskih mešanic, mikrobetonov in specialnih betonov,
- prevoz in vgradnja svežih betonskih mešanic,
- proizvodnja suhih betonskih mešanic (pripravljene gradbene malte),
- proizvodnja vseh vrst suhih malt za brizgane betone,
- proizvodnja suhih gradbenih malt za zaključna gradbena dela (tlaki, ometi druga zidarska dela);

kontakt: **Uroš Riček**

tel.: 03 898 63 62, faks: 03 589 67 88

gsm: 041 344 881, el. pošta: uros.ricek@rlv.si

TORMALT
gradimo enostavno





GOST

Gostinstvo in turizem

- gostinstvo, organizirana prehrana,
- catering,
- organizacija prireditev, piknikov, rojstnodnevnih zabav z animatorjem,
- pogostitve za različne priložnosti (jubileji, poroke, birme, obhajila, seminarji, protokolarni dogodki),
- organizacija banketov,
- malice in kosila;

rezervacije in informacije: **Matjaž Glušič**

tel.: 03 586 64 62, gsm: 051 344 757

el. pošta: jezero.restavracija@gmail.com



Hotel Barbara*** Fiesa

- hotel leži v najlepšem, najbolj zelenem in najbolj mirnem delu slovenske obale, v zalivu med Piranom in Strunjanom, v neposredni bližini je naravni spomenik, malo in veliko jezero, ki predstavljata pomemben življenjski prostor za različne vrste rastlin in živali,
- hotel ima 42 klimatiziranih sob (36 plus in 6 superior sob) z balkoni s pogledom na morje, (telefon, internet, TV, WC, TUŠ in mini bar),
- restavracija s 120 sedeži odprtega tipa s pestrim izborom jedi po naročilu,
- klimatizirani izobraževalni center z do 80 sedeži za seminarje, delavnice, konference in srečanja,
- pokriti bazen z ogrevano morskovo vodo (32 °C) in masažnimi šobami, finska savna,
- športno igrišče za košarko in odbojko ter organizirano rekreacijo,
- lastna urejena plaža, 10 minut hoje ob čudoviti morski obali do turističnega mesta Piran;

HOTEL BARBARA FIESA, Fiesa 68, 6330 Piran, Slovenija
rezervacije in informacije: tel. 05 617 90 00, faks: 05 617 90 10,
kontaktna oseba: mag. **Boštjan Hoheger**, gsm: 041 370 905,
el. pošta: hotel.barbara@siol.net, www.hotelbarbarafiesa.com





RESTAVRACIJA JEZERO VELENJE,

tel.: 03 586 64 62, faks: 03 899 65 79,
odpiralni čas: nedelja in ponedeljek od 9. do 21. ure,
od torika do petka od 9. do 22. ure, v soboto od 9. do 24. ure

OKREPČEVALNICA ARKADA VELENJE,

tel. in faks: 03 586 90 61,
odpiralni čas: od ponedeljka do sobote od 9. do 22. ure,
ob nedeljah in praznikih zaprto

VILA ŠIROKO ŠOŠTANJ,

tel. in faks: 03 588 10 30,
odpiralni čas: od torika do četrtega od 11. do 21. ure,
v petek in soboto od 11. do 23. ure, v nedeljo od 11. do 20. ure,
v ponedeljek zaprto

GOSTILNICA PRI KNAPU VELENJE,

tel.: 03 290 99 39,
odpiralni čas: od ponedeljka do sobote od 8. do 20. ure,
v nedeljo do 15. ure, ob praznikih zaprto

Hotel Oleander*** Strunjan

- je manjši sodobno opremljen hotel ob slovenski obali sredi mirnega okolja Strunjanskih solin med Izolo in Piranom,
- ima 26 klimatiziranih sob z balkoni s pogledom na Strunjanski zaliv s solinami, (telefon, TV, WC in TUŠ, sef, klima, sušilec za lase),
- restavracija, aperitiv bar, dvigalo, internet kotichek, konferenčni prostor, terasa s pogledom na soline,
- za goste hotela brezplačna izposoja koles,
- neomejeno kopanje v pokritem bazenu in uporaba finske savne v hotelu Barbara v Fiesi,
- garaža za 30 avtomobilov,
- v bližini urejena plaža in športna igrišča;

HOTEL OLEANDER, Strunjan 17, 6320 Portorož, Slovenija
rezervacije in informacije: tel. 05 671 81 00, faks: 05 671 81 60
kontaktna oseba: **Laura Kocjančič**, gsm: 031 669 672
el. pošta: info@hoteloleander.si, www.hoteloleander.si





zima izgleda še boljše *hotel golte*
zimska sezona in aktivnosti zima izgleda
še boljše *hotel golte* zimska sezona in
aktivnosti zima izgleda še boljše *hotel*
golte zimska sezona in aktivnosti zima
izgleda še boljše *hotel golte* zimska
sezona in aktivnosti zima izgleda še bolj-
še *hotel golte* zimska sezona in aktivno-
sti zima izgleda še boljše *hotel golte*
zimska sezona in aktivnosti zima izgleda
še boljše *hotel golte* zimska sezona in
aktivnosti zima izgleda še boljše *hotel*
golte zimska sezona in aktivnosti zima
izgleda še boljše *hotel golte* zimska
sezona in aktivnosti zima izgleda še bolj-
še *hotel golte* zimska sezona in aktivno-
sti zima izgleda še boljše *hotel golte*
zimska sezona in aktivnosti zima izgleda
še boljše *hotel golte* zimska sezona in
aktivnosti zima izgleda še boljše *hotel*
golte zimska sezona in aktivnosti zima
izgleda še boljše *hotel golte* zimska
sezona in aktivnosti zima izgleda še bolj-
še *hotel golte* zimska sezona in aktivno-
sti zima izgleda še boljše *hotel golte*

GOLTE *Izkoristi dan*

zima izgleda še boljše *hotel golte*
zimska sezona in aktivnosti zima izgleda
še boljše *hotel golte* zimska sezona in
aktivnosti zima izgleda še boljše *hotel*
golte zimska sezona in aktivnosti zima
izgleda še boljše *hotel golte* zimska
sezona in aktivnosti zima izgleda še bolj-
še *hotel golte* zimska sezona in aktivno-
sti zima izgleda še boljše *hotel golte*
zimska sezona in aktivnosti zima izgleda
še boljše *hotel golte* zimska sezona in
aktivnosti zima izgleda še boljše *hotel*
golte zimska sezona in aktivnosti zima
izgleda še boljše *hotel golte* zimska
sezona in aktivnosti zima izgleda še bolj-
še *hotel golte* zimska sezona in aktivno-
sti zima izgleda še boljše *hotel golte*

ZIMA IZGLEDA ŠE BOLJŠE

Zimska sezona

SMUČARSKÉ PROGE

- 12 km smučarskih prog leži na nadmorski višini od 1.250 do 1573,
- naprave: nihalka, trosedežnica, dve dvosedežnici, dve vlečnici,
- otroški poligon s tekočim trakom,
- smučanje, turno smučanje in tek na smučeh,
- sankanje, krpljanje,
- organizacija smučarskih tekmovanj.

Informacije: tel.: 03 839 11 00, splet: www.golte.si
el. pošta: info@golte.si, golte-recepcija@golte.si



Hotel Golte ****

Hotel leži na nadmorski višini 1410 m tik ob smučišču in nudi:

- 52 sob z balkonom in 2 hotelska apartmaja,
- 2 restavraciji (samopostrežna s teraso in a la carte), ledeni bar,
- wellness center (whirlpool, zunanji bazen, različne savne), fitness,
- trgovina,
- šola smučanja, izposoja in servis športne opreme, shramba za smuči,
- kongresna dvorana za seminarje, poslovna srečanja, izobraževanja, konference,
- team building,
- gorska knjižnica,
- zunanja plezalna stena.



NOV HOTEL NA GOLTEH

Aktivnosti

- pohodništvo in nordijska hoja (urejene pohodniške poti vseh težavnosti),
- planinarjenje (do okoliških vrhov Smrekovca, Raduhe,...),
- kolesarstvo, družinski izleti in pikniki v naravi,
- Alpski vrt,
- plezanje na plezalni steni pri hotelu, Zipline,
- za aktivne športnike možnost višinskih priprav in osnovna telesna priprava.

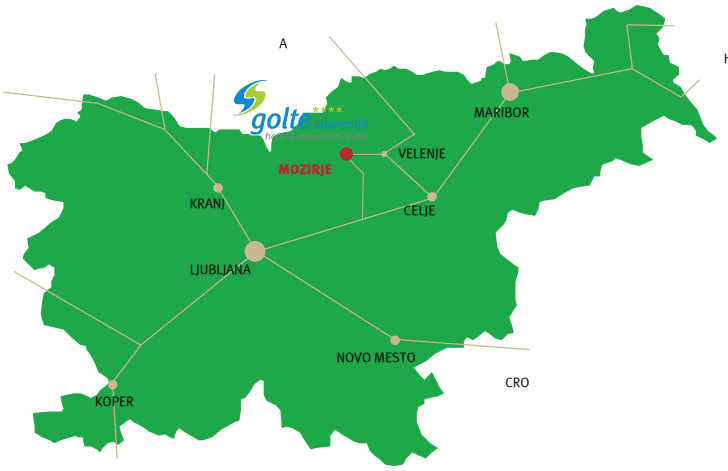



IV Center starijih Zimovici

PV CENTER STAREJŠIH ZIMZELEN

PV Center starejših Zimzelen v Topolšici je namenjen starejšim od 65 let ali mlajšim osebam, ki bivanje v PV Zimzelen potrebujejo zaradi zdravstvenih ali socialnih razlogov. V njem lahko biva 157 stanovalcev, v eno- in dvoposteljnih sobah. Vse so opremljene s priključkom za internet in TV, imajo kopalnico in balkon.

V sklopu centra je v dveh bivalnih enotah od skupno devetih organizirana posebna oblika oskrbe in varstva oseb z demenco.

PV Zimzelen nudi tudi začasno namestitvev za krajše časovno obdobje do 30 dni v primerih, ko so svojci zaradi dopusta, službe ali bolezni odsotni od doma ali trenutno težje poskrbijo za starejšega.

PV CENTER STAREJŠIH ZIMZELEN – 03 896 37 00



Storitve, namenjene tudi zunanjim uporabnikom:

- frizerske in pedikerske storitve,
- pranje in likanje perila,
- prodaja napitkov v bifeju,
- naročilo kosil, slaščic,
- duhovna oskrba,
- najem večnamenskega prostora (do 80 ljudi) za mirne prireditve, predavanja ter možnost pogostitve,
- dnevni center,
- začasna nastanitve;

kontakti:

repcija: 03 896 37 00; **tajništvo:** 03 896 37 02

socialna delavka: 03 896 37 03

vodja zdravstvene nege in oskrbe: 03 896 37 04

kuhinja: 03 896 37 06; **pralnica:** 03 896 37 07

faks: 03 896 37 30, el. pošta: info@pvzimzelen.si





MUZEJ PREMOGOVIŠTVA SLOVENIJE



Spoznajte skrivnosti podzemnega sveta v rovih na eni od najdebelejših znanih plasti premoga na svetu.



Premogovništvo od prvih najdb do svetovno znane Velenjske odkopne metode:

- 160 m pod površjem varne poti za vse ljudi,
- edinstven spust z več kot 120 let starim dvigalom,
- multimedijske scene v petih jezikih,
- rudarska malica v najgloblje ležeči jedilnici v Sloveniji,
- vožnja s podzemno železnico,
- predstavitev slovenskih premogovnikov v zunanjem delu muzeja (razstave, stanovanje, skok čez kožo ...),
- salon v jamskem delu muzeja – za zaključene skupine (sestanki, poroke, koncerti, rojstni dnevi – catering),
- prodaja darilnih vstopnic.

MUZEJ JE ODPRT:

- od torka do nedelje med 8.30 in 17.00 (ob 15.00 vstop zadnje skupine),
- vsak prvi četrtek v mesecu od 11.30 do 19.30 (ob 18.00 vstop zadnje skupine),
- ob ponedeljkih je muzej zaprt,
- priporočljive so predhodne najave ogleda.

kontakt: **Stojan Špegel**

vodja Muzeja premogovništva Slovenije

gsm: 041 782 692, el. pošta: stojan.spegel@rlv.si



PODZEMNA PUSTOLOVŠČINA

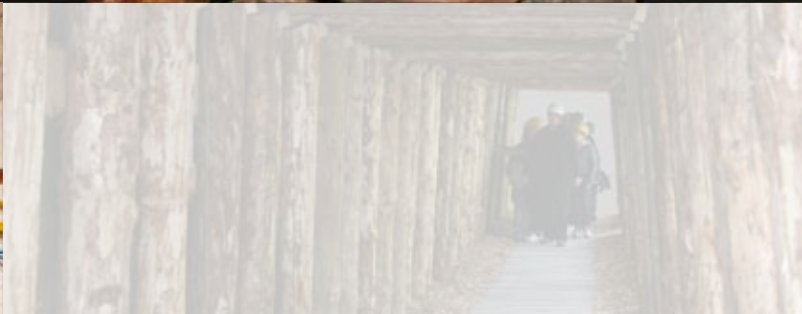

Kolofon

PRODAJNI PROGRAMI Skupine Premogovnik Velenje

Založil in izdal: Premogovnik Velenje, d. d.;
zanj dr. Milan Medved

Organizacija: dr. Vladimir Malenković,
Tadeja Jegrišnik,
mag. Saša Sevcnikar

Oblikovanje: Anja Forštner, Studio HTZ

Fotografije: Arhiv Premogovnika Velenje,
I. H. Avberšek,
Miran Beškovnik,
Aleksander Kavčnik

Tisk: Eurograf Velenje

Naklada: 1000 izvodov

Velenje, 2013





